

PLS-C

Palettierer für die chemische und petrochemische Industrie

Palletizers for the chemical and petrochemical industry

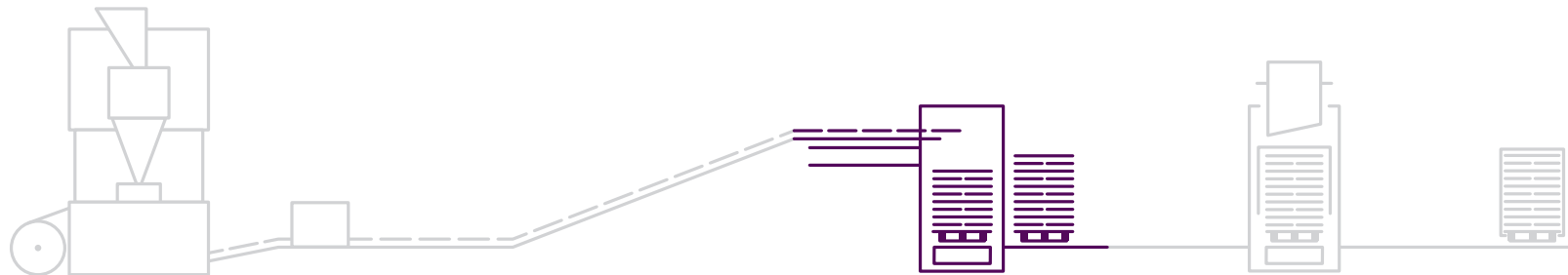



► Die Hochleistungs-Palettieranlagen der Möllers Packaging Technology werden weltweit für ihre Effizienz und unvergleichliche Robustheit geschätzt.

► *High-capacity palletizing systems from Möllers Packaging Technology are highly valued worldwide for their efficiency and unrivalled robustness.*

Robust und sensitiv.

Enorme Konstruktionsleistung vereint besondere Kompetenzen aus dem Stahl- und Maschinenbau mit intelligenter Steuerungstechnik: Der PLS-C ist Spezialist für die chemische und petrochemische Industrie, die Düngemittelindustrie sowie Schüttgüter der Lebensmittelindustrie. Mit einer Vielzahl parallel ablaufender Bewegungen schafft er homogene, sensitive Abläufe, um das Packgut auch unter Höchstleistung präzise zu handhaben und nicht unnötig zu beanspruchen.

Die Hochleistungs-Palettieranlagen der Möllers Packaging Technology sind seit über 65 Jahren weltweit für ihre unvergleichliche Robustheit, Zuverlässigkeit und Höchstleistung bekannt.

Mechanik und Automatisierung.

Palettierautomaten der Oberliga geben variable, effiziente Antworten für jegliche Packguteigenschaften und Betriebsbedingungen. Sie sind auf unterschiedliche Packstück- und Palettenformate umschaltbar und lassen sich nahtlos in automatische Arbeitsabläufe integrieren. Sie arbeiten energiesparend, lärmarm und erfüllen ihre Aufgabe mit hoher Verfügbarkeit. Dieser hohe mechanische Anspruch wird mit absoluter Zuverlässigkeit in der hochautomatisierten Steuerung kombiniert.

Das Programm der Möllers Packaging Technology umfasst mehrere Standardbaureihen. PLS-Palettierautomaten beantworten die Aufgabenstellungen der chemischen und petrochemischen Industrie als Typenreihe C, mit nominellen Leistungen von 1500 bis 3000 Säcken je Stunde.

Als weitere Standardbaureihe beeindruckend der auf Flurebene in überschaubarer Höhe agierende PFS Ladeschieber-Palettierer sowie Sonderpalettierer.

Robust and gentle.

Enormous design capability unites special competences from the steel- and machine-building sector with intelligent control technology: The PLS-C is a specialist in the chemical and petrochemical industry, the fertilizer industry as well as food industry bulk materials. With a number of parallel operating movements, it achieves homogeneous, gentle flows in order to handle packed goods precisely at maximum capacity and not to stress them unnecessarily.

The Möllers Packaging Technology high-capacity palletizing systems have been known for their unrivalled robustness, reliability and high performance for over 65 years.

Mechanics and automation.

Top league automatic palletizers efficiently fulfill a wide range of needs for all kinds of packed goods' characteristics and operational conditions. They are adaptable to various packed goods and pallet formats and can be seamlessly integrated into automatic workflows. They work in an energy-saving manner, with low noise levels and fulfill their task with the greatest availability levels. This high mechanical demand is combined with highly-automated controls whilst giving absolute reliability.

The Möllers Packaging Technology range comprises several standard model ranges. PLS-Automatic palletizers address the tasks of the chemical and petrochemical industry in the form of model series C, with nominal capacities of 1500 to 3000 bags per hour.

A further standard model range impresses with its compact low-level slide plate PFS palletizer as well as special model palletizers.



► Der PLS-C 3000 bewährt sich in der chemischen und petrochemischen Industrie, wenn er mit höchster Präzision und Sorgfalt sensible Produkte sicher handelt.

► The PLS-C 3000 proves itself in the chemical and petrochemical industry where it handles sensitive products securely and with greatest precision and care.



Exakt geformte, stabile Ladungseinheiten *Precisely formed, stable load units*

Bewährte Verpackungslösungen.

Ob hochsensible, feste, pudrige oder granulatartige Schüttgüter: Wir fördern und palettieren Verpackungsgüter jeglicher Art mit eben der Sorgfalt, die ihrem besonderen Charakter entspricht. Auf verformungsempfindliches Packgut spezialisiert, zeichnen Palettierer der Möllers Packaging Technology sich durch äußerst schonende Arbeitsweise und ihre Eignung für alle Arten von Sackgütern aus.

Unser Ziel: exakt gestapelte, stabile Palettenladungen für den sicheren Weitertransport, bei deren Entstehen auch unter Höchstleistung Stauchungen, Zerrungen, Aufbauchungen oder Sackbruch vermieden werden.

Spitzenklasse hat ihre Wurzeln.

Wegweisende Entwicklungen der maschinellen Palettierertechnik wurzeln bei der Möllers Packaging Technology, andere gelangten durch Möllers-Ingenieure zur perfekten Reife, darunter:

- die allseitige Lagenformierung
- der geteilte, extrem flache und optional belüftete Ladeschieber
- die packgutschonende Antriebstechnik
- die Vollautomatisierung des Abfüll-, Palettier- und Verpackungsprozesses

Proven packaging solutions.

Whether highly sensitive, solid, powdery or granular bulk materials: We convey and palletize bagged goods of all kinds with the due care that matches their special character. Specialized in bagged goods susceptible to deformation, Möllers Packaging Technology palletizers are characterized by their extremely gentle mode of operation and their suitability for all kinds of bagged goods.

Our goal: precisely formed, stable pallet loads for secure onward transport which, even during high-capacity production, avoid puncturing, tearing, bulging or bag breakage.

Top class has its roots.

Pioneering developments in palletizing machinery technology have their roots in the Möllers Packaging Technology, further ones were perfectly matured thanks to Möllers' engineers, including:

- the all-side layer forming*
- the divided, extremely flat and optionally aerated slide plate*
- drive technology which is gentle with packed goods*
- full automation of the filling, palletizing and wrapping process*

Präzise palettieren. *Palletize precisely.*

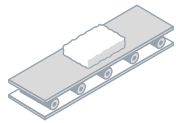

1. Sackeinlauf über Förderband
Förderband
Bag transport above belt conveyor

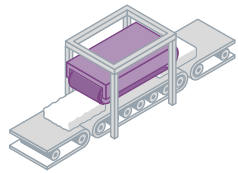

2. Sackglättstation
Bag flattening station

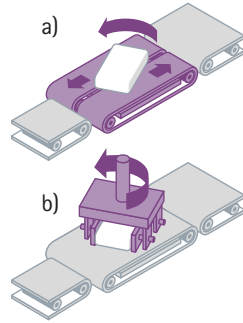

3. Sackausrichtung durch a) Wendeband oder b) Wendeklappen
Sackausrichtung durch a) Wendeband oder b) Wendeklappen
Bag alignment by a) rotating belt or b) turning flap

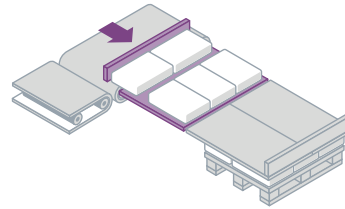

4. Zeilen- / Lagenbildung abhängig vom Packmuster
Line / layer formation depending on bag pattern

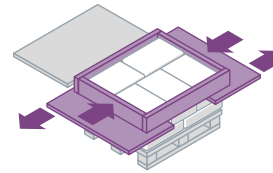

5. Allseitige Lagenformierung / Ablegen der Lage zum Stapel
All-side layer formation / layer placing on the stack

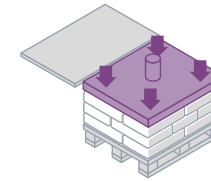

6. Egalisierung der Lage durch Andruckplatte
Layer equalization with pressure plate

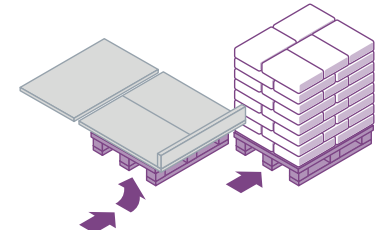

7. Vollpalettenauslauf und Leerpallettenversorgung
Full pallet discharge and empty pallet supply



2 3a



3b



6

Der Weg zur perfekten Palettenladung *The path to the perfect pallet load*

Taktsicher – der Zulauf.

Beim Einlauf über Sackförderer erfolgt die Zuführung zum Palettierer im stets gleichen Takt.

Die Sackglättstation egalisiert beim Transport das Sackgut, entlüftet und übernimmt damit einen wesentlichen Anteil an der Herstellung exakter, stabiler Palettenladungen.

Sorgfältige Lagenbildung.

Es schließt sich die Sackausrichtung an – dort erfolgt bedarfsorientiert die Drehung durch ein Wendeband oder durch eine Wendeklappe.

Beim Sackwendeband erfolgt die Drehung durch zwei Bänder, wobei eines geschwindigkeitsreduziert oder reversiert für die perfekte Drehung sorgt.

Durch die Wendeklappe erfolgt die präzise Drehung des Sackes in gewünschter Richtung um 90°, 180° oder seitenversetzt für spezielle Sackformierungen.

So werden ohne Neujustierung Säcke unterschiedlicher Größen in gleichbleibend hoher Qualität gedreht.

Sichere Warteposition.

Im Bereich des Einlaufbandes werden die Säcke berührungslos aufgetaktet und wird die Zeile formiert. Um im Einlauf die Beanspruchung durch Bewegung zu reduzieren, bevorzugt die Möllers Packaging Technology das Verschieben der Zeile in die Warteposition – den Zwischenbalkon. Die im Lagenbild vorgegebenen Zeilen werden durch den Lageneinführer als komplette Lage zur Lagenpalettierung übergeben.

Perfekte Lagenpalettierung.

Die vierseitige Lagenformierung, das geteilte Schieblech, die niedrige Ablagehöhe und die obere Andruckplatte entscheiden bei der Lagenpalettierung über den perfekten Stapel. Wenn sich das geteilte Schieblech öffnet, wird der homogene Funktionsablauf bewegungsarm fortgeführt, indem die Lagenandruckplatte schonend von oben Lage für Lage presst. Besonderheit: Dank belüfteter Ladeschieber lassen sich Sacklagen perfekt positionieren – der Reibwert wird verringert. Die Möllers Packaging Technology gibt so Antworten auf klimatische Bedingungen und gewährleistet immer gleichbleibend hohe Stapelqualität.

Cycle-sure – the intake.

The feed to the palletizer always occurs in the same cycle at the inlet via the bag conveyor.

The bag flattening station equalizes the goods during transport, deaerates and thus plays a considerable role in the creation of precise, stable pallet loads.

Layer formation with care.

Next up is the bag alignment with rotation taking place when needed via rotating belt or turning flap.

On the bag rotating belt, rotation is performed by two belts where one takes care of speed reduction or reversed for perfect rotation. Precise rotation of the bag at 90°, 180°, or offset for special bag formations, is performed in the desired direction by the turning flap.

In this way, without further calibration, bags of different sizes can be rotated in consistently high quality.

Secure waiting position.

In the inlet belt zone, in a cycle, the bags are forwarded contact-free and the line is formed. To avoid stress through movement at the inlet, Möllers Packaging Technology prefers pushing the line into the waiting position – the intermediate balcony. The prescribed lines in the layer pattern are handed over to the layer infeed for palletizing as a complete layer.

Perfect layer palletizing.

The four-sided layer forming, the divided slide plate, the low depositing height and the upper pressure plate determine the perfect stack during layer palletizing. When the divided slide plate opens, the homogeneous flow function is continued with minimal movement while the layer pressure plate presses gently from above, layer by layer.

Special feature: Thanks to aerated slide plates, bag layers are positioned perfectly – the friction coefficient is lowered. Möllers Packaging Technology fulfills local conditions such as humidity and temperature variations – and guarantees consistently high stacking quality.

Das Programm *The program*

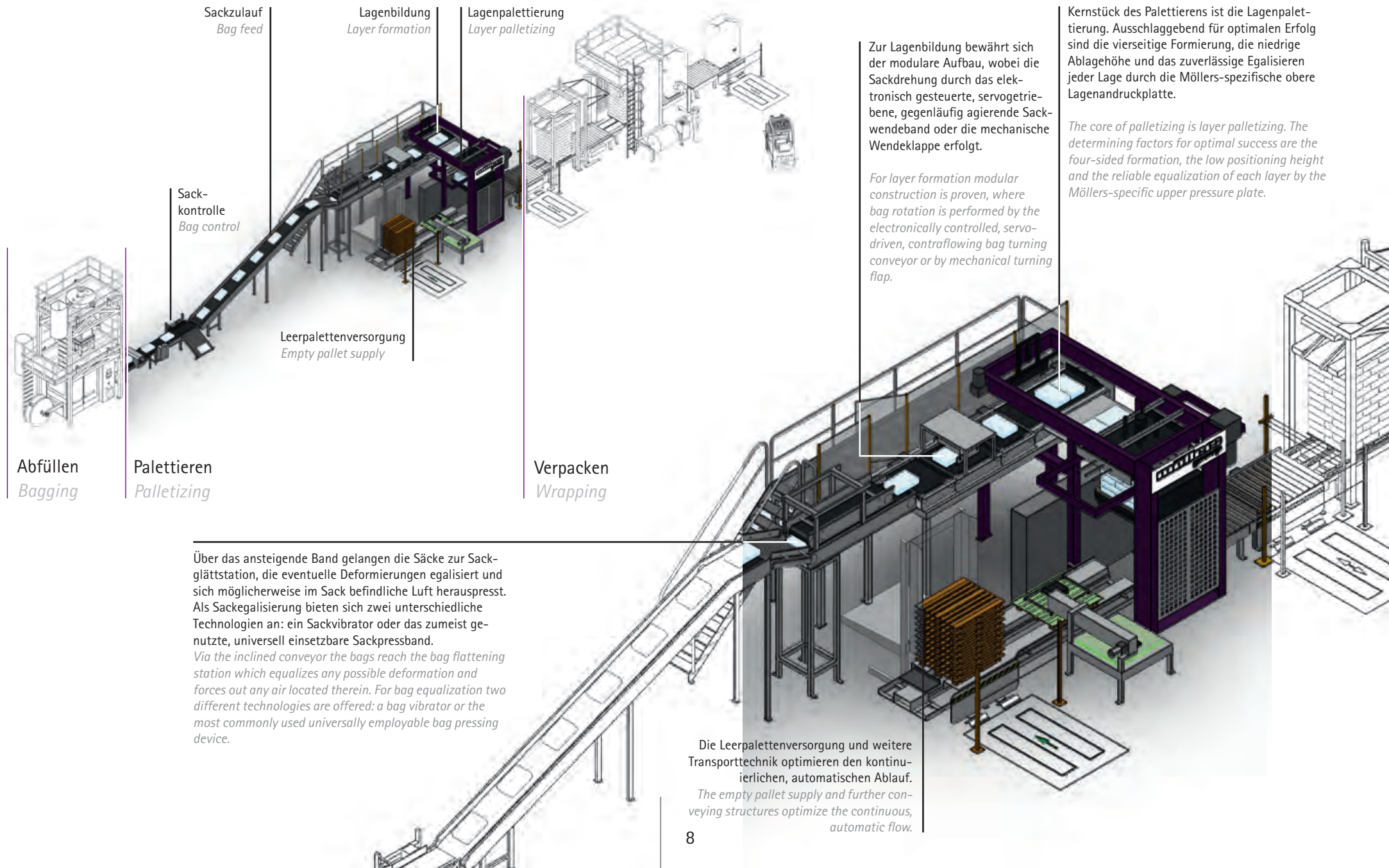

Abfüllen
Bagging

Palettieren
Palletizing

Verpacken
Wrapping

Sackzulauf
Bag feed

Lagenbildung
Layer formation

Lagenpalettierung
Layer palletizing

Sack-
kontrolle
Bag control

Leerpalettenversorgung
Empty pallet supply

Über das ansteigende Band gelangen die Säcke zur Sackglättstation, die eventuelle Deformationen egalisiert und sich möglicherweise im Sack befindliche Luft herauspresst. Als Sackegalisation bieten sich zwei unterschiedliche Technologien an: ein Sackvibrator oder das zumeist genutzte, universell einsetzbare Sackpressband.

Via the inclined conveyor the bags reach the bag flattening station which equalizes any possible deformation and forces out any air located therein. For bag equalization two different technologies are offered: a bag vibrator or the most commonly used universally employable bag pressing device.

Zur Lagenbildung bewährt sich der modulare Aufbau, wobei die Sackdrehung durch das elektronisch gesteuerte, servogetriebene, gegenläufig agierende Sackwendeband oder die mechanische Wendeklappen erfolgt.

For layer formation modular construction is proven, where bag rotation is performed by the electronically controlled, servo-driven, contraflowing bag turning conveyor or by mechanical turning flap.

Kernstück des Palettierens ist die Lagenpalettierung. Ausschlaggebend für optimalen Erfolg sind die vierseitige Formierung, die niedrige Ablagehöhe und das zuverlässige Egalisieren jeder Lage durch die Möllers-spezifische obere Lagenandruckplatte.

The core of palletizing is layer palletizing. The determining factors for optimal success are the four-sided formation, the low positioning height and the reliable equalization of each layer by the Möllers-specific upper pressure plate.

Die Leerpalettenversorgung und weitere Transporttechnik optimieren den kontinuierlichen, automatischen Ablauf.

The empty pallet supply and further conveying structures optimize the continuous, automatic flow.

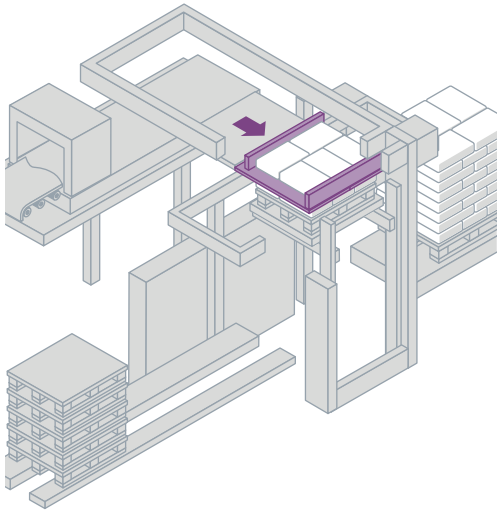

Kernkompetenz Lagenpalettierung.

Die Möllers Packaging Technology gewährleistet maximal sicheren Transport durch die Bildung stabiler Ladungseinheiten und sichert damit höchste Widerstandsfähigkeit bei Beanspruchung im weltweiten Gütertransport.

Core competence layer palletizing.

Möllers Packaging Technology guarantees maximum secure transport through the formation of stable load units and thus ensures greatest resistance in harsh goods transport worldwide.

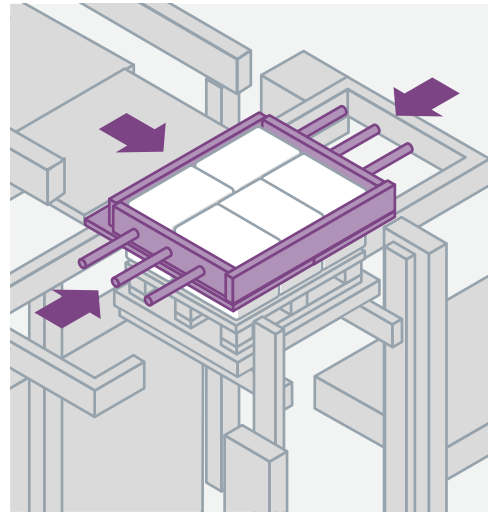

Vierseitige Lagenformierung

Die Lage wird durch den oberen Einführer in Position gebracht, daran anschließend mithilfe der beidseitigen Lagenformeinrichtung auf das gewünschte Maß ausgerichtet und exakt über der Palette positioniert.

Four-sided layer formation

The layer is brought into position by the layer infeed, then aligned to the desired format aided by the dual-side layer forming device and is positioned exactly over the pallet.

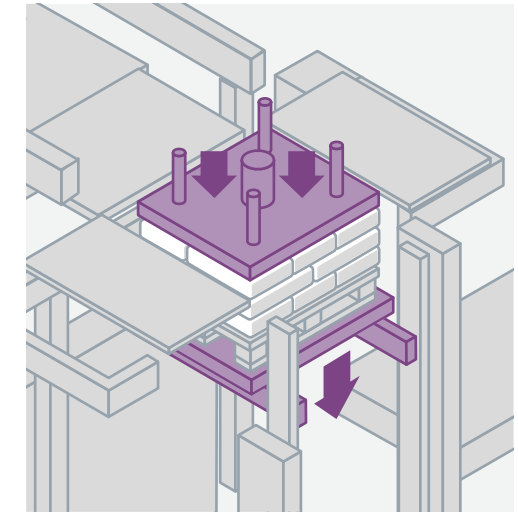
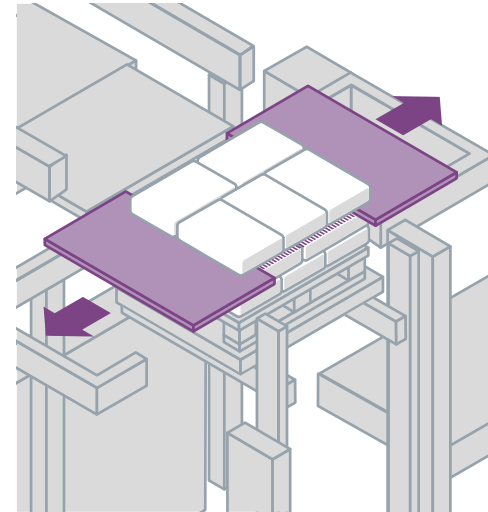

Sauberes Stapelbild

Die Lage wird durch beidseitiges Aufziehen des Ladeschiebers symmetrisch auf der Palette abgelegt.

Optional: belüfteter oder beschichteter Ladeschieber

Das geteilte, belüftete, verschleißarme Schieblech kompensiert den Reibungskoeffizienten der Säcke, damit die Lage beim Öffnen des Schieblechs nicht deformiert wird. Alternativ empfehlen sich für den Ladeschieber diverse Beschichtungen, um die Reibung zu verringern.

Extrem flacher Ladeschieber

Ein präzise gesteuerter Palettenfahrstuhl ermöglicht in Verbindung mit dem extrem flachen Ladeschieber die gewollt niedrige Ablagehöhe.

Neat stack image

The layer is positioned symmetrically on the pallet by drawing over the slide plate on both sides.

Optional: aerated or coated slide plate

The divided, aerated low-wear slide plate compensates the friction coefficient of the bags so that the layer is not deformed when opening the slide plate.

As an alternative various coatings are recommended for the slide plate in order to reduce friction.

Extremely flat slide plate

A precisely controlled pallet lift enables the desired low depositing height in combination with an extremely flat slide plate.

Obere Lagenandruckplatte

Die obere Lagenandruckplatte egalisiert jede einzelne Lage und gleicht mögliche Deformationen aus – Ziel ist ein sauberes, kompaktes Stapelbild in jeder Richtung. Dabei egalisiert die Lagenandruckplatte jede Lage im Stapel – mit gleichbleibenden Kräften.

Upper pressure plate

The upper layer pressure plate equalizes each individual layer and levels out possible deformations – the goal is a neat, compact stack image. The layer pressure plate thereby equalizes each layer at a stack – with consistent pressure.

Wirtschaftlichkeit

Funktionssicherheit

Palettierkompetenz

Functional reliability

Palletizing competence

Economics

Perfektes Zusammenspiel aus robuster Mechanik und intelligenter Steuerung.

Exzellenz bei der Bildung widerstandsfähiger Transporteinheiten.

Gesamtbetrachtung und Sicherstellung höchstmöglicher Anlageneffektivität.

Perfect interplay of robust mechanics and intelligent control.

Excellence in formation of resistant transport units.

Overall view and safeguarding of greatest possible plant effectiveness.

- Gefertigt für die Zukunft: Im optimalen Zusammenspiel aus Stahl- und Maschinenbau, Antriebstechnik, Elektrik und Elektronik bewältigt der PLS-C multimillionen Bewegungen.
- Steuern und überwachen: Mögliche Fehlerquellen werden proaktiv ausgeschlossen. Die Möllers Group setzt auf höchste Qualität bei der Sicherstellung von Funktionen.

- Präzises Handling: Mit einer Vielzahl parallel ablaufender Bewegungen schafft der PLS-C homogene, sensitive Abläufe, um das Packgut auch unter Höchstleistung nicht unnötig zu beanspruchen.

- Spezifische Kompetenzen der Möllers Packaging Technology: Bildung exakt formierter Lagen, die zur sicheren, kompakten Versandeinheit palettiert werden.

- Nachhaltige Energiekonzepte: gleichbleibend hohe Verfügbarkeit, Qualität und Sicherheit des PLS-C im Prozess.

- Messbare Antworten zum „Total Cost of Ownership“-Verfahren – unserer Erfolgsstrategie in der vorausschauenden, partnerschaftlichen Zusammenarbeit.

- Manufactured for the future: In the optimal interplay of steel and machine construction, drive technology, electrics and electronics, the PLS-C commands multi-million movements.

- Control and monitor: Possible error sources are proactively eliminated. Möllers Packaging Technology insists on highest quality when securing functions.

- Precise handling: With a multitude of parallel flowing movements, the PLS-C creates homogeneous, sensitive flows in order not to stress the packed goods unnecessarily at maximum production.

- Specific Möllers Packaging Technology competences: formation of exactly formed layers which are palletized as a secure, compact shipping unit.

- Sustainable energy concepts: consistently high availability, quality and security of the PLS-C in the process.

- Measurable answers on the "Total Cost of Ownership" process – our success strategy in the forward-looking, partnership-like cooperation.

Charakterstarke Eigenschaften *Strong characteristics*

Präzise Arbeitsweise.

Unsere zuverlässigen Palettierer bieten wir – bezogen auf den industriellen Bedarf – in unterschiedlichen Leistungsvariationen an.

Die für Möllers-Palettierer typische Modulbauweise ist für Höchstleistung konstruiert. Stückgut und Gewicht bestimmen überdies die variable Anpassung der Maschinen an vorgegebene Packstückformate, Lagenkonfigurationen und Palettengrößen.

Per Knopfdruck erfolgt vollautomatisch die Auswahl der im Programm hinterlegten Sackformate und ihrer zugehörigen Lagenmuster sowie Palettengrößen.

Der PLS-C ist im gängigen 5er-Packmuster und Leistungsbereich von 200 bis 3000 Sack je Stunde für Stapelhöhen bis 2400 Millimeter und ein Gesamtgewicht der Ladungseinheit von bis zu 2000 Kilogramm ausgelegt. Auf Anfrage sind andere Größen und Gewichte möglich.

Precise working method.

We offer our reliable palletizers – matched to their industrial requirement – in different capacity models.

The modular construction, typical of Möllers palletizers, is built for maximum capacity. General cargo and weight moreover determine the variable adaptation of the machines to given package formats, layer configurations and pallet sizes.

At the touch of a button, the selection of the bag formats stored in the program and their associated layer patterns as well as pallet sizes are fully automatic.

The PLS-C is designed in the usual 5-bag pattern and performance range from 200 to 3000 bags per hour for stack heights up to 2400 millimeters and a total weight of the load unit of up to 2000 kilograms. On request, other sizes and weights are possible.

PLS-C Typen *PLS-C types*

PLS-C 1500, 1800, 2200, 2600, 3000

PLS-C 1500, 1800, 2200, 2600, 3000

Technische Daten *Technical specifications*

Paketabmessungen	<i>Unit dimensions</i>
L 500 – 800 mm, B 300 – 480 mm, H 100 – 200 mm	<i>L 500 – 800 mm, B 300 – 480 mm, H 100 – 200 mm</i>
Palettengröße	<i>Pallet sizes</i>
CP1 bis CP9	<i>CP1 bis CP9</i>
Leistung	<i>Performance</i>
200 – 3000 Säcke/Stunde	<i>200 – 3000 bags/hr</i>
Stapelgewicht	<i>Stack weight</i>
100 – 2000 kg	<i>100 – 2000 kg</i>
Stapelhöhe	<i>Stack heights</i>
1000 – 2400 mm	<i>1000 – 2400 mm</i>

Packmuster *Pack patterns*



3er-Verband
3-pack



4er-Kamin
4-chimney-pack



5er-Verband
5-pack



6er-Verband
6-pack



7er-Verband
7-pack



8er-Verband
8-pack

Modularer Aufbau Leistungsklassen PLS-C *Modular-construction PLS-C performance categories*

Medium <i>Medium</i>	PLS-C 1500	High <i>High</i>	PLS-C 2600
1 Einführer, 1 Drehvorrichtung <i>1 infeder, 1 turning device</i>	PLS-C 1800	2 Einführer, 2 Drehvorrichtungen <i>2 infeders, 2 turning devices</i>	PLS-C 3000
	PLS-C 2200		



möllers

► Unsere Palettiersysteme arbeiten energiesparend, lärmarm und erfüllen ihre Aufgabe mit höchster Verfügbarkeit. Sie sind Bestandteil der Full Line und lassen sich in Ihre Prozesskette einbinden.

► Our palletizing systems are energy-saving, low-noise and fulfill their task with highest availability. They are part of the Full Line and can be integrated into your process chain.

Bewährtes & Innovationen.

Entdecken Sie die wegweisenden Innovationen der Möllers Packaging Technology – erfahren Sie mehr über die Zukunft des sicheren Abfüllens, Palettierens, Verpackens und Transportierens. Nicht günstiger um jeden Preis, sondern sinnhaft bei höchstmöglicher Sicherheit und Effizienz!

Wir verstehen die Aufgabenstellung des Kunden und finden gemeinsam mit ihm die optimale Lösung. Erfahrung, die auf rund 3000 Installationen im Weltmarkt basiert.

Denn als Gesamtanlagenhersteller, der alle Elemente der Full Line beherrscht, können wir diese Aufgabe um ein Vielfaches optimaler lösen als ein reiner Maschinenlieferant.

Für sicheren Transport.

Unsere maßgeschneiderten Palettiersysteme bewähren sich mit individuellen Anwendungen weltweit. Sie lassen sich perfekt in Ihre Prozesskette integrieren. So schaffen wir optimale Voraussetzungen für den sicheren Transport Ihrer Produkte.

Ihre Vorteile:

- hohe Anpassungsfähigkeit an besondere Packguteigenschaften
- individuelle Zusammenstellung durch modularen Aufbau
- Eignung für verschiedenste Sack- und Palettenformate

Proven and innovations.

Discover the pioneering innovations of the Möllers Packaging Technology – learn more about the future of safe filling, palletizing, packaging and transporting. Not cheaper at any price, but meaningful with the greatest possible safety and efficiency!

We understand the task of the customer and find the optimal solution together with him. Experience based on around 3000 installations in the world market.

As a total system manufacturer who masters all elements of the Full Line, we can solve this problem far more optimally than a pure machine supplier.

For secure transport.

Our tailor-made palletizing systems prove themselves with individual applications worldwide. They can be perfectly integrated into your process chain. This is how we create optimal conditions for the secure transport of your products.

Your advantages:

- high adaptability to special packed goods characteristics*
- individual composition through modular construction*
- suitability for a wide variety of bag and pallet formats*

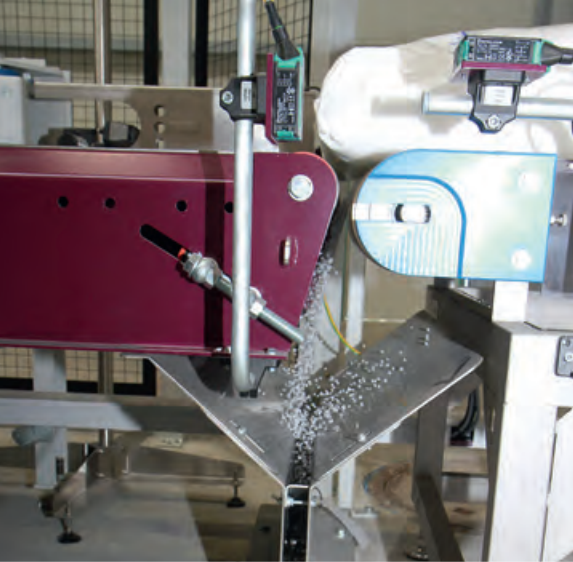

► Links – Kontrolle: Eine oder mehrere Sackbruchkontrollen erhöhen die Sicherheit und Qualität der Verpackungslinie.

Rechts – Sicherheitsplus: Sackkontrollwaage im Bereich des Einlaufs.

► Left – Check: One or several bag breakage checks increase the safety and quality of the packaging line.

Right – Safety plus: bag check-weigher in the inlet area.



► Oben – Der Etikettierer kennzeichnet und beschriftet das Packgut.

► Up – The label applicator codes and marks the packed goods.

Unten – Etikettieren im Anschluss an das Haubenstrecken.

Down – Labeling following stretch hooding.



► Oben – Ausrüstungsoptionen sind im Bereich der Sackpalettierung unverzichtbar: Sie übernehmen die Qualitätskontrolle und kennzeichnen das Packgut.

► Up – Equipment options in the bag palletizing area are indispensable: They fulfill quality control and code the packed goods.



In dem durchdachten Angebot an Ausrüstungsoptionen beweist sich die jahrzehntelange Erfahrung der Möllers Packaging Technology im Bereich der Palettierertechnologie. Ausrüstungsoptionen lösen produktspezifische Aufgabenstellungen und sind besonders im Bereich der Sackpalettierung unverzichtbar.

Qualitätskontrolle.

- Metallsuchgeräte prüfen den Sackinhalt auf metallische Kontaminationen.
- Sackkontrollwaagen (Checkweigher) prüfen die Sackfüllgewichte. Fehlgewichtige Säcke werden ausgeschleust.

Stabilität der Palettenladung.

- Pappbogaufleger und Leimauftragvorrichtungen stabilisieren Ladungen aus besonders labilem Sackgut.

Sichere Identifikation.

Mit Inkjet-Codierer und Etikettieranlagen empfehlen sich optional Einrichtungen, mit deren Hilfe die Kennzeichnung und Beschriftung des Packgutes in den Palettiervorgang eingeschlossen wird.

- Sackbedruckung
- Etikettierer für Versandeinheiten

Umweltschutz.

- Schutz der Ladung, z. B. vor Feuchtigkeit
- Pappbogen- und Folienaufleger verleihen der Ladungsunterseite Schutz gegen Schmutz und Nässe.

The sophisticated range of equipment options demonstrates Packaging Technology's decades of experience in palletizing technology. Equipment options answer product-specific tasks and are indispensable especially in the area of bag palletizing.

Quality control.

- *Metal detectors check the bag contents for metallic contamination.*
- *Checkweighers check the bag filling weights. Incorrect-weight bags are discharged.*

Stability of the pallet load.

- *Cardboard applicator and glue applicators stabilize loads of particularly unstable bagged goods.*

Safe identification.

With inkjet printers and labeling machines, optional equipment is recommended that allows the encoding and labeling of the packed goods to be included in the palletizing process.

- *Bag printing*
- *Label applicator for shipping units*

Environmental protection.

- *Protection of the cargo, e. g. from moisture*
- *Cardboard and film applicator give the underside of the cargo protection against dirt and moisture.*

möllers

PACKAGING TECHNOLOGY GMBH

Headquarters

Möllers Packaging Technology

Sudhoferweg 93 · 59269 Beckum · Germany

Fon +49 2521 88-0

Fax +49 2521 88-100

info@moellers.com · www.moellers.com

möllers

PACKAGING TECHNOLOGY GMBH

Machines | Plants | Systems

Sudhoferweg 93 · 59269 Beckum · Germany

Fon +49 2521 88-0

Fax +49 2521 88-100

info@moellers.com · www.moellers.com

Subsidiaries

Moellers Singapore Pte. Ltd.

#10-09 Golden Mile Tower, 6001 Beach Road

Singapore 199 589

Fon +65 6298 9860 / +65 9817 6880

Fax +65 6298 9289

moellers@singnet.com.sg

We understand packaging.

möllers

PACKAGING TECHNOLOGY GMBH